

# LIFTGARDINER



*Fischer*<sup>®</sup>

# LIFTGARDINER







Fischer liftgardiner leveres med valgfri tekstil på aluminiumsskinne med påsatt borrelås.

Avhengig av de forskjellige modellene, leveres Fischer liftgardiner med spesialbånd som er sydd eller strøket på, og evt med spiler.

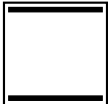
(Se produktbeskrivelse for modeller.)

## SPESIFIKASJONER

SKINNE	100% aluminium.
BÅND	Spesialprodusert polyesterbånd.
SPILER	Glassfiber.
TEKSTIL	Leveres med valgfri tekstil.
BETJENING	Snortrekk, kjedetrekk eller motor.

TYPE	BESKRIVELSE	MODELL	BETJENING	MINIMUM BREDDE I CM	MAKSIMUM BREDDE I CM	MAKSIMUM HØYDE I CM	MAKSIMUM AREAL I M <sup>2</sup>
<b>TYPE 1</b> 	Fritthengende	100,200,300, 400,500,600	Snortrekk	20	250	250	6,00
		100,200,300, 400,500,600	Kjedetrekk	40	300	300	9,00
		100,200,300, 400,500,600	Motorisert	65	300	300	9,00
<b>TYPE 2</b> 	Loddrett styrt  25°	100,200,300, 400,500,600	Snortrekk	20	250	250	6,00
		100,200,300, 400,500,600	Kjedetrekk	40	250	250	6,00
<b>TYPE 3</b> 	Utspendt styrt  45°	100,200,300, 400,500,600	Snortrekk	20	150	225	3,30
		100,200,300, 400,500,600	Kjedetrekk	40	150	225	3,30
<b>TYPE 5</b> 	Gavlindu	100,300, 400,500,600	Snortrekk	20	250	250	6,00
<b>TYPE 6</b> 	Bue vindu	100,300, 400,500,600	Snortrekk	100	250	250	6,00

Dimensjoner på høyde, bredde og areal er veiledende.

# LIFTGARDINER

MODELL 100

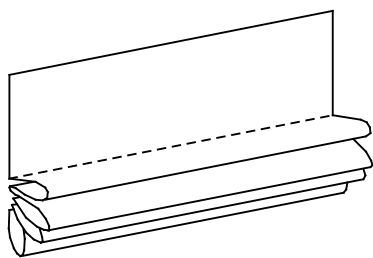

MODELL 200

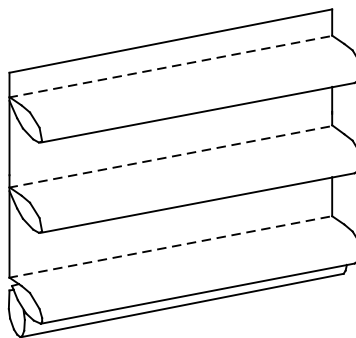

MODELL 300, 500, 600

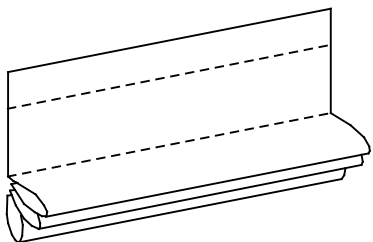

MODELL 400

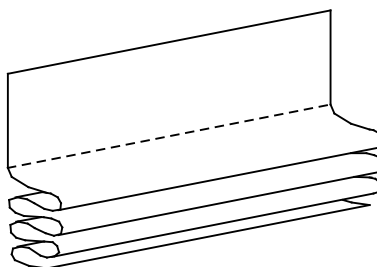

## LIFT MODELLER

MODELL 100	Glatt modell med isydde ringer, lås som kan åpnes, og spesialbånd på baksiden.
MODELL 110	Glatt modell med kjedetrekk og spesialbånd på baksiden.
MODELL 200	Modell med folder med isydde ringer, lås som kan åpnes, og spesialbånd på baksiden.
MODELL 210	Modell med folder med kjedetrekk og spesialbånd på baksiden.
MODELL 300	Glatt modell med isydde ringer, lås som kan åpnes, og spiler montert i folder i stoffet.
MODELL 310	Glatt modell med kjedetrekk og spiler montert i folder i stoffet.
MODELL 400	Som modell 100, men med dypere folder.
MODELL 410	Som modell 110, men med dypere folder.
MODELL 500	Som modell 300, men med løpegang i stoff.
MODELL 510	Som modell 310, men med løpegang i stoff.
MODELL 600	Som modell 300, men med påsydd løpegang.
MODELL 610	Som modell 310, men med påsydd løpegang.